

# GGW50G(LPG)

## ПРОМИСЛОВИЙ ГАЗОВИЙ ГЕНЕРАТОР

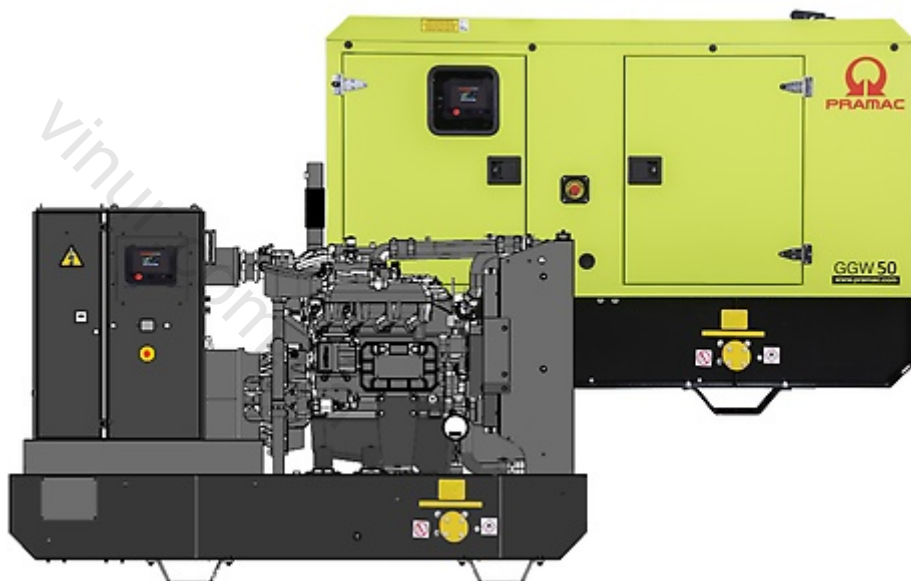

### Основні характеристики

Частота	Гц	50
Напруга	V	400/230
Коефіцієнт потужності	cos φ	0.8
Кількість фаз		3
Тип палива		Зріджений газ-пропан

### Потужність

Резервна потужність ESP	кВА	50
Резервна потужність ESP	кВт	40
Номинальна потужність PRP	кВА	45
Номинальна потужність PRP	кВт	36

### Відповідає наступним стандартам:

Визначення параметрів відповідно до стандарту ISO8528 1:2005 норматив 1000мбар, 25°C, 30% відносна вологість.







#### ESP - Резервна потужність:

Це максимальна потужність, доступна під час змінної потужності навантаження, за зазначених умов експлуатації, яку генераторна установка здатна видавати у разі відключення електроенергії або в умовах випробування до 200 годин роботи на рік з інтервалами технічного обслуговування та процедур, які виконуються відповідно до вимог виробників. Допустима середня вихідна потужність протягом 24 годин роботи не повинна перевищувати 70 % від ESP.

#### PRP – Номинальна потужність

Визначається як максимальна потужність, яку здатна виробляти генераторна установка тривалий час, працюючи на змінне електричне навантаження, при цьому тривалість роботи, інтервали обслуговування та умови експлуатації регламентуються виробником. Допустима середня вихідна потужність протягом 24 годин роботи не повинна перевищувати 70% номінальної потужності.



	BS 5514 and 6271
	SAE J1349
	NFPA 37, 70, 99, 110
	NEC 700, 701, 702, 708
	ISO 3046, 7637, 8528, 9001
	NEMA ICS10, MG1, 250, ICS6, AB1
	ANSI C62.41

## Двигун

Двигун, торгова марка	Pramac	
Кількість циліндрів та розташування	4 в ряд	
Об'єм	см <sup>3</sup>	4450
Діаметр циліндру	мм	114.3
Хід поршня	мм	107.95
Коефіцієнт стиснення	9.94 :1	
Подача повітря	Атмосферний	
Швидкість обертів двигуна	об/хв	1500
Регулятор обертів	Електронний	
Регулювання частоти (в усталеному режимі)	% (+/-)	1
Тип палива	Зріджений газ-пропан	
Запалювання	Електронне	
Карбюратор	3 газовим редуктором	
Витрата палива 75% ESP	кг/год	9.2
Витрата палива 100% ESP	кг/год	11
Робочий тиск палива	кПа	1.7-3.5
Двигун, система охолодження	Рідина	
Вентилятор	Тип	Механічний
Об'єм охолоджуючої рідини	л	14.5
Насос оливи	Тип	Шестерний
Фільтр оливи	Тип	Повнопоточний картридж
Ємність оливи	л	19.4
Електрична система	В	12

## Синхронний генератор

Торгова марка синхронного генератора	Mecc Alte	
Модель	ECP32 1M/4C	
Кількість полюсів	4	
Клас ізоляції	H	
Тип	Безщітковий	
Тип регулятора напруги (AVR)	DSR	
Відхилення напруги	%	1
IP захист	23	
Система регулювання напруги	Електронна	

## Витрата палива

Тип палива	Зріджений газ-пропан	
Витрата палива 25% ESP	см <sup>3</sup> /год	2.9
Витрата палива 50% ESP	см <sup>3</sup> /год	4.0
Витрата палива 75% ESP	см <sup>3</sup> /год	5.0
Витрата палива 100% ESP	см <sup>3</sup> /год	6.0

Еталонний газ щільністю 1.84 кг/см<sup>3</sup> і HHV=84.9 МДж/см<sup>3</sup>

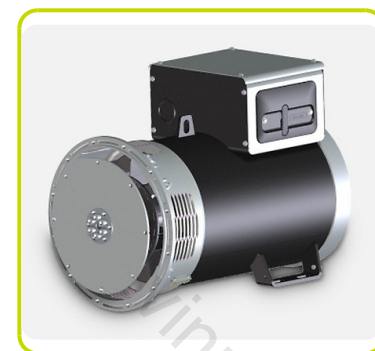
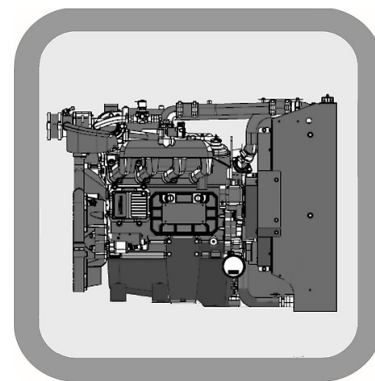

### Двигун

- Підігрів мастила
- Посилений повітряний фільтр
- Захист вентилятора
- Гнучкий патрубок вихлопної системи
- Охолоджуюча рідина та олива
- Глушник
- Індикатор забруднення фільтра

### Паливна система

- Первинне та вторинне відключення палива
- З'єднання паливної магістралі NPT

### Система охолодження

- Замкнута система регенерації охолоджуючої рідини
- Шланги, стійкі до ультрафіолету/озону
- Встановлений заводський радіатор
- Антифриз на основі етиленгліколю 50/50
- Подовжувач зливного патрубку радіатора

### Електрична система

- Генератор змінного струму для зарядки акумуляторної батареї
- Кабель акумуляторної батареї
- Поддон акумуляторної батареї
- Електричні з'єднання двигуна на гумовій основі
- Стартер з електромагнітним приводом

### Генераторна установка

- Система віброізоляції
- Розділення електричних ланцюгів - висока/низька напруга
- Розділення електричних ланцюгів - кілька автоматичних вимикачів
- Вихлопний трубопровід (тільки для закритого генератора)
- Стандартні заводські випробування
- Офіційна гарантія
- Глушник, встановлений у витяжному ковпаку (тільки для закритого генератора)

### КОЖУХ (у разі використання)

- Неержавіючі елементи кріплення з нейлоновими шайбами для захисту останнього шару покриття
- Звукопоглинальний матеріал із високими характеристиками (звукопоглинальні кожухи)
- Двері з ущільнювачами
- Штамповані повітрязбірні жалюзі
- Звернені вгору витяжні ковпаки (радіатора і вихлопної труби)
- Двірні петлі з нержавіючої сталі

### Синхронний генератор

- Клас ізоляційних матеріалів H
- Крок обмотки 2/3
- Статор зі скошеними пазами
- Система збудження допоміжної обмотки
- Герметичний підшипник
- Демпферна обмотка
- Генератор змінного струму на повне навантаження

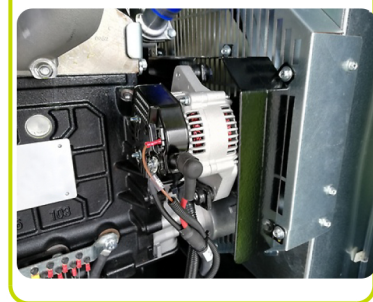
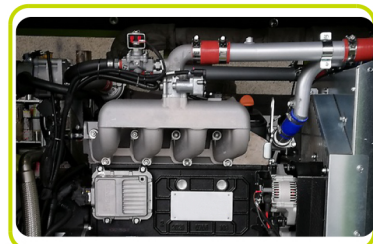

## КОНТРОЛЬНА ПАНЕЛЬ

Удосконалена інтегрована платформа управління генераторною установкою, яка включає в себе всі приводи і функції для управління газовою генераторною установкою і оптимального спалювання палива, забезпечуючи максимальну продуктивність.

### Інтерфейс користувача

- 7-дюймовий кольоровий дисплей з сенсорним екраном
- Зручні піктограми
- Віддалене підключення через WiFi або Bluetooth

### Режими роботи

- Ручний - автоматичний (АСР)
- Паралельне (МРР) з'єднання генераторів з 4-полюсними моторизованими вимикачами, доступне в конфігураціях МРР
- Автоматичний запуск однієї генераторної установки (2-провідний)
- Одиночна генераторна установка з контролем відмов мережі (AMF)
- Паралельне з'єднання генераторів (необмежена кількість) з дистанційним запуском

### Функції програми

- Програмований кривошипний обмежувач
- 7-денний програмований тест
- Порт RS232/485
- Зв'язок по локальній мережі (LAN)
- 3-фазний цифровий стабілізатор напруги
- Можливість запуску 2-х провідних ліній
- Журнал подій історії несправностей (дата/час)
- Ізохронне керування регулятором обертів двигуна
- Звукова сигналізація та вимкнення
- Перемикач Автоматичне / Ручний включення
- Кнопка аварійної зупинки
- Настроювані тривоги, попередження, події з виводом на екран
- Протокол Modbus
- Алгоритм прогнозування обслуговування
- Герметичні плати
- Захист налаштування параметрів паролем
- Одноточкове заземлення

### Відображення повної інформації про стан системи

- Вихідна потужність, кВт
- Коефіцієнт потужності
- Загальне та останнє напруження, кВт/г
- Активна/реактивна/повна потужність
- Напруга змінного струму всіх фаз
- Сила струму всіх фаз
- Тиск масла
- Температура охолоджувальної рідини
- Рівень охолоджувальної рідини
- Швидкість двигуна
- Напруга акумуляторної батареї
- Частота

### Аварійні сигнали та попередження

- Тиск масла
- Температура охолоджувальної рідини
- Рівень охолоджувальної рідини
- Аварійний сигнал низького тиску палива
- Зміна обертів двигуна
- Напруга акумуляторної батареї
- Проставлений час і дата аварійних сигналів і попереджень
- Копії екрана з основними робочими параметрами під час аварійних сигналів та попереджень
- Роз'яснення аварійних сигналів і попереджень (у разі відсутності кодів аварійних сигналів)
- Багатомовний

### Інші засоби захисту

- Автоматичний вимикач (III полюси)
- Кнопка аварійної зупинки
- 4-полюсний автоматичний вимикач з електроприводом (опція МРР)



### Інформація для встановлення

Загальний потік повітря	м³/хв	100.70
Потік відпрацьованих газів	м³/хв	7.4
Температура відпрацьованих газів	°С	-
Макс. допустимий зворотний тиск	мбар	100



### Електричні параметри

Номинальний струм	А	64.95
Максимальний струм	А	72.17
Автоматичний вимикач	А	80



### Відкритий тип

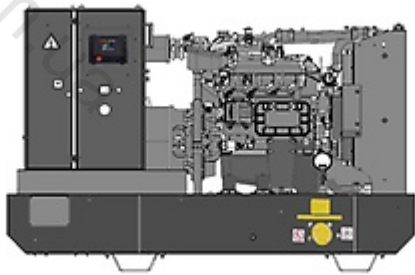

### Габаритні розміри

Довжина	(L) мм	2270
Ширина	(W) мм	1100
Висота	(H) мм	1490
Вага	кг	928

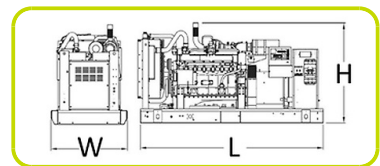

### У кожусі



### Габаритні розміри

Довжина	(L) мм	2760
Ширина	(W) мм	1130
Висота	(H) мм	1810
Вага	кг	1283

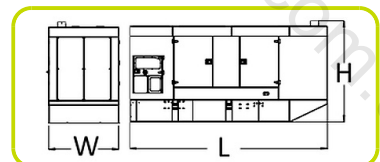

### Рівень шуму

Гарантований рівень шуму (LWA)	дБ(А)	96
Рівень шуму на відстані 1 м	дБ(А)	78
Рівень шуму на відстані 7 м	дБ(А)	67



## Додаткові опції

Можливо при попередньому замовленню :

### Генераторне обладнання

Система попереднього підігріву охолоджувальної рідини (конвекційний тип) PHS	
3-х компонентний глушник-каталізатор	CAT
Генератор змінного струму більшої потужності	UAL
Протиконденсатний підігрівач	ACH
Генератор на постійних магнітах	PMG
Металевий шильдик генератора	GMN
Комплектація без акумуляторних батарей	WBAT
Автоматична система доливання масла з додатковим баком	ALS
Різні кольори навісу	DCC

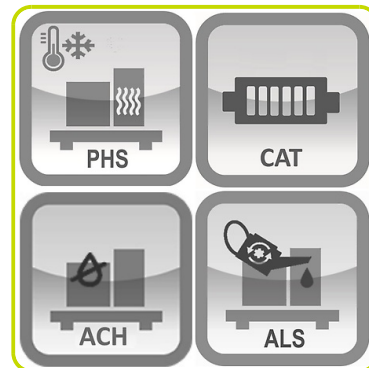

### КОНТРОЛЬНА ПАНЕЛЬ

Паралельна робота між генераторами (4-х полюсний привід)	MPP
Чотирьох полюсний автоматичний вимикач	TIF
Допоміжний контакт для дистанційної сигналізації	TLP
Комплект для дистанційного підключення з антеною	RCG

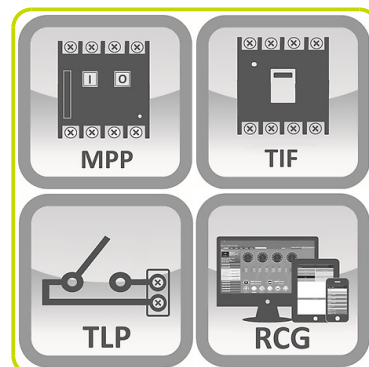

## Акcesуари

Елементи, доступні як додаткове обладнання акcesуари :

Перемикач навантаження [Акcesуари для панелі ACP постачаються окремо] LTS

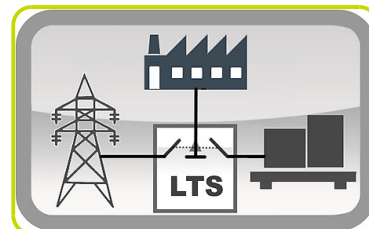

Інформація відповідає файлу даних на момент завантаження. Надруковано 21/03/2024 (ID 7945)

©2024 | PR Industrial S.r.L unipersonale - Loc. Il Piano - 53031 Casole d'Elsa (SI) - Італія. Компанія знаходиться під управлінням і координацією Generac Power Systems Inc. | Всі права захищені | Зображення може не відповідати фактичній комплектації. Технічні характеристики можуть бути змінені без попереднього повідомлення

